

new SOLAR®
European Patent EP-3184726B1
a product by Tenda System Italia

secure 3

Q4

SCHEMA TECNICA



RESISTENZA
 ANTIEFFRAZIONE
 CLASSE 3*



Peso al m² completa	14 kg
Misure massime consigliate	250 cm x 400 cm larghezza x altezza

CONTENUTO DELLA CONFEZIONE:

- Telo completo di chiusura superiore, chiusura inferiore e blocchi di sicurezza antisollevamento

PER VALIDITÀ DELLA CERTIFICAZIONE RC4
 UTILIZZARE ESCLUSIVAMENTE LE GUIDE DA
 INCASSARE, INDICATE NELLA SCHEDA TECNICA

REQUISITO ESSENZIALE:
 RULLO Ø 70, SPESSORE 15/10

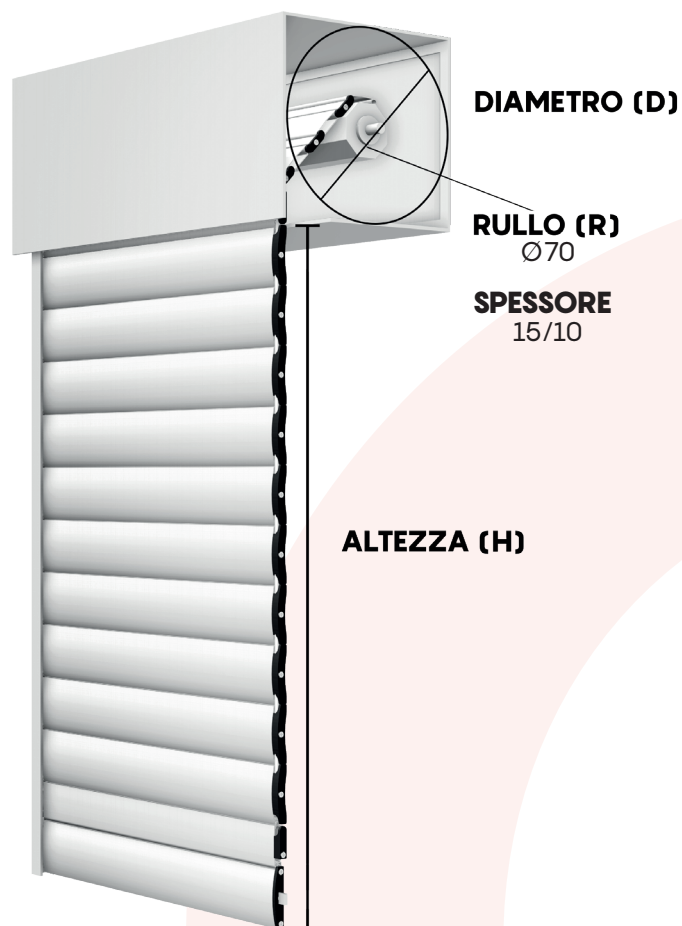

DISTANZE DISPONIBILI TRA LE FASCE DEL TELO: 4

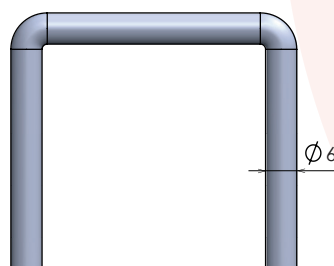
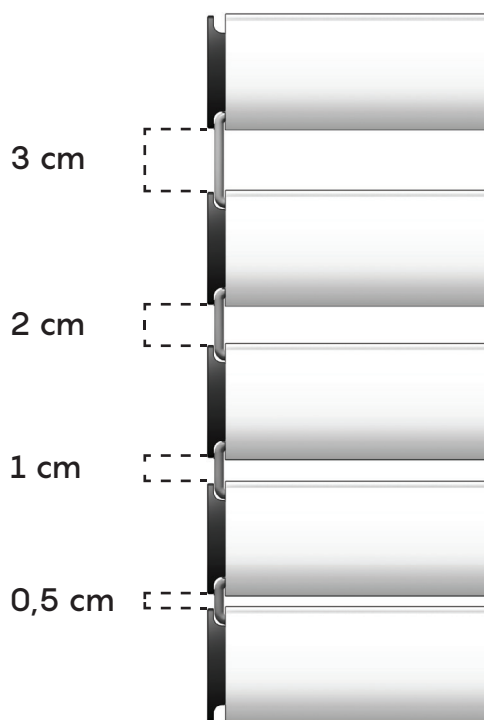

GANCIO newSolar® 3 cm

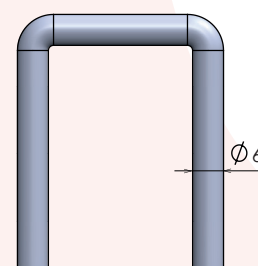

GANCIO newSolar® 1 cm

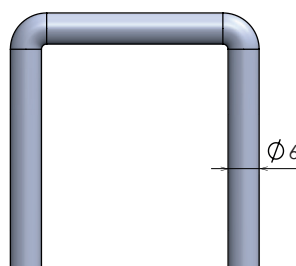

GANCIO newSolar® 2 cm

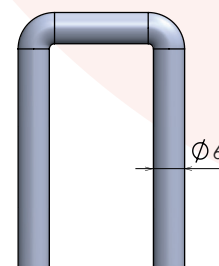

GANCIO newSolar® 0,5 cm

Per una gestione più personalizzata di luce e ombra è possibile configurare **newSolar® secure** anche con una combinazione dei ganci distanziali di misure diverse all'interno dello stesso telo.

* Test eseguiti su un campione di dimensioni 160 cm x 270 cm

TABELLA INGOMBRI

GANCI DISTANZIALI da 3 cm

FINO A 130 cm DI LARGHEZZA TELO		FINO A 200 cm DI LARGHEZZA TELO		FINO A 250 cm DI LARGHEZZA TELO	
ALTEZZA	DIAMETRO	ALTEZZA	DIAMETRO	ALTEZZA	DIAMETRO
120	17,9	120	18,2	120	18,6
140	19,7	140	20,0	140	20,6
160	19,9	160	20,7	160	21,2
180	21,2	180	21,5	180	22,1
200	22,0	200	22,2	200	22,5
220	23,5	220	23,7	220	23,8
240	23,7	240	24,5	240	25,0
260	24,5	260	24,8	260	25,5
280	25,7	280	25,7	280	26,2
300	26,0	300	26,5	300	27,5

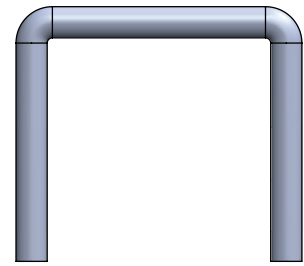

regular 3 cm

acciaio zincato FE37 cod. **SOL2TSG43A**
acciaio inox cod. **SOL2TSG43I**

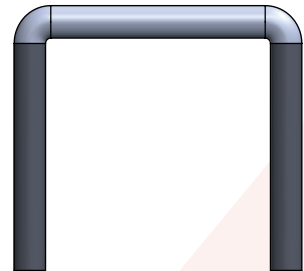

silent 3 cm

acciaio zincato FE37 cod. **SOL2TSG43AS**
acciaio inox cod. **SOL2TSG43IS**

TABELLA INGOMBRI

GANCI DISTANZIALI da 2 cm

FINO A 130 cm DI LARGHEZZA TELO		FINO A 200 cm DI LARGHEZZA TELO		FINO A 250 cm DI LARGHEZZA TELO	
ALTEZZA	DIAMETRO	ALTEZZA	DIAMETRO	ALTEZZA	DIAMETRO
120	19,3	120	19,7	120	20,0
140	20,5	140	21,0	140	20,5
160	21,2	160	21,4	160	21,6
180	21,5	180	21,7	180	22,3
200	22,2	200	22,7	200	23,2
220	23,0	220	23,5	220	23,8
240	23,5	240	24,5	240	24,7
260	24,7	260	24,8	260	25,0
280	25,7	280	25,9	280	26,5
300	26,2	300	26,5	300	27,2

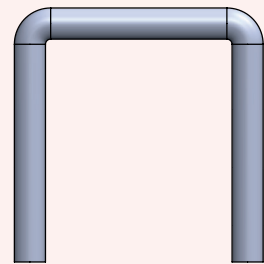

regular 2 cm

acciaio zincato FE37 cod. **SOL2TSG36A**
acciaio inox cod. **SOL2TSG36I**

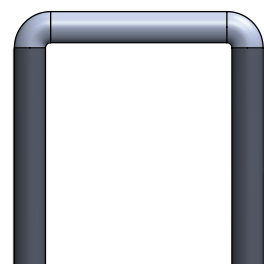

silent 2 cm

acciaio zincato FE37 cod. **SOL2TSG36AS**
acciaio inox cod. **SOL2TSG36IS**

TABELLA INGOMBRI

GANCI DISTANZIALI da 1 cm

GANCI DISTANZIALI da 1 cm

**FINO A 130 cm
DI LARGHEZZA
TELO**

**FINO A 200 cm
DI LARGHEZZA
TELO**

**FINO A 250 cm
DI LARGHEZZA
TELO**

ALTEZZA	DIAMETRO
120	17,7
140	19,5
160	20,2
180	20,6
200	22,6
220	23,0
240	23,4
260	23,8
280	25,4
300	26,0

ALTEZZA	DIAMETRO
120	18,1
140	19,7
160	20,5
180	21,0
200	23,2
220	23,5
240	23,8
260	24,2
280	25,7
300	26,0

ALTEZZA	DIAMETRO
120	19,0
140	20,0
160	21,2
180	22,0
200	24,0
220	24,3
240	24,5
260	24,9
280	26,2
300	26,5

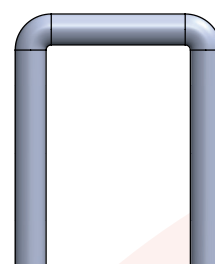

regular 1 cm

acciaio zincato FE37 cod. **SOL2TSG28A**
acciaio inox cod. **SOL2TSG28I**

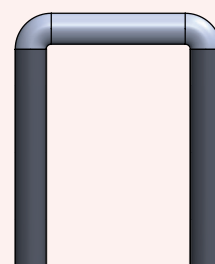

silent 1 cm

acciaio zincato FE37 cod. **SOL2TSG28AS**
acciaio inox cod. **SOL2TSG28IS**

TABELLA INGOMBRI

GANCI DISTANZIALI da 0,5 cm

GANCI DISTANZIALI da 0,5 cm

**FINO A 130 cm
DI LARGHEZZA
TELO**

**FINO A 200 cm
DI LARGHEZZA
TELO**

**FINO A 250 cm
DI LARGHEZZA
TELO**

ALTEZZA	DIAMETRO
120	17,5
140	18,4
160	19,4
180	21,0
200	21,5
220	22,0
240	23,0
260	23,5
280	24,0
300	25,3

ALTEZZA	DIAMETRO
120	17,7
140	18,9
160	19,6
180	21,2
200	21,6
220	22,4
240	23,5
260	23,8
280	24,2
300	25,3

ALTEZZA	DIAMETRO
120	18,3
140	19,2
160	20,2
180	21,5
200	22,0
220	22,5
240	24,0
260	24,4
280	25,0
300	26,0

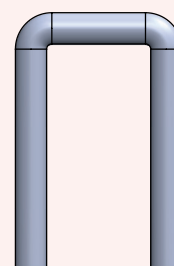

regular 0,5 cm

acciaio zincato FE37 cod. **SOL2TSG20A**
acciaio inox cod. **SOL2TSG20I**

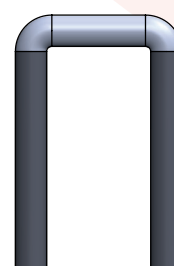

silent 0,5 cm

acciaio zincato FE37 cod. **SOL2TSG20AS**
acciaio inox cod. **SOL2TSG20IS**

PROFILI ALLUMINIO ESTRUSO

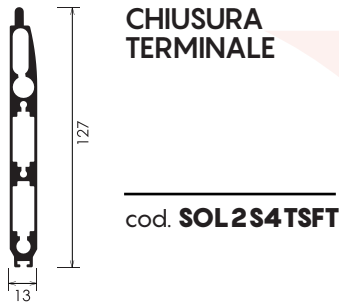
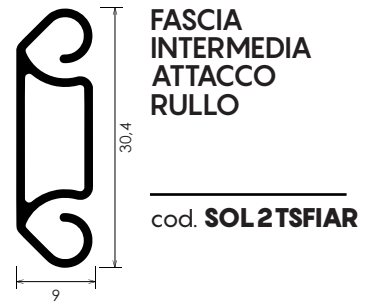
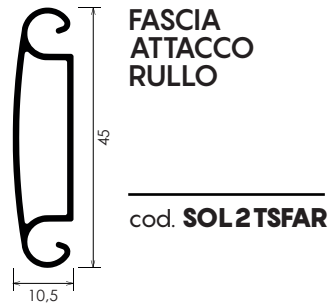
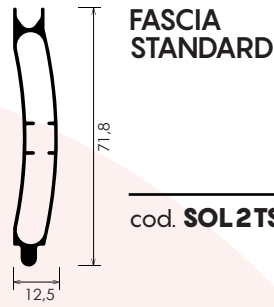
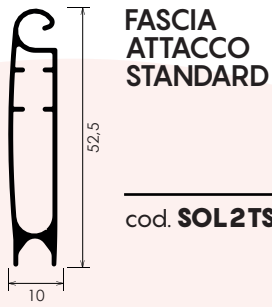

ACCESSORI INTERNI PROFILI



TONDINO
acciaio zincato FE37 per tenuta
ROSTRO ANTISTRAPPO

cod. **SOL2TSTAS**



LAMINA
acciaio al manganese
con trattamento anti-taglio

cod. **SOL2TSLAT**

TAPPI



TAPPO PICCOLO

cod. **SOL21TP**



TAPPO GRANDE

cod. **SOL2TSTG**



**TAPPO TERMINALE
DI SICUREZZA (COPPIA)**

cod. **SOL2S4TSTT**



**TAPPO TENUTA INTERNA
PIASTRA ANTITAGLIO**

cod. **SOL2S4TSTTI**

CHIUSURE



**FERMO CHIUSURA PER FASCIA
SUPERIORE E PER TERMINALE**

cod. **SOL2S4TSFC**

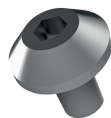

**ROSTRO
ANTISTRAPPO**

cod. **SOL2TSRAS**

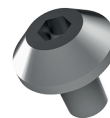

**ROSTRO ANTISTRAPPO
IN ACCIAIO INOX**

cod. **SOL2TSRASI**

SICUREZZA

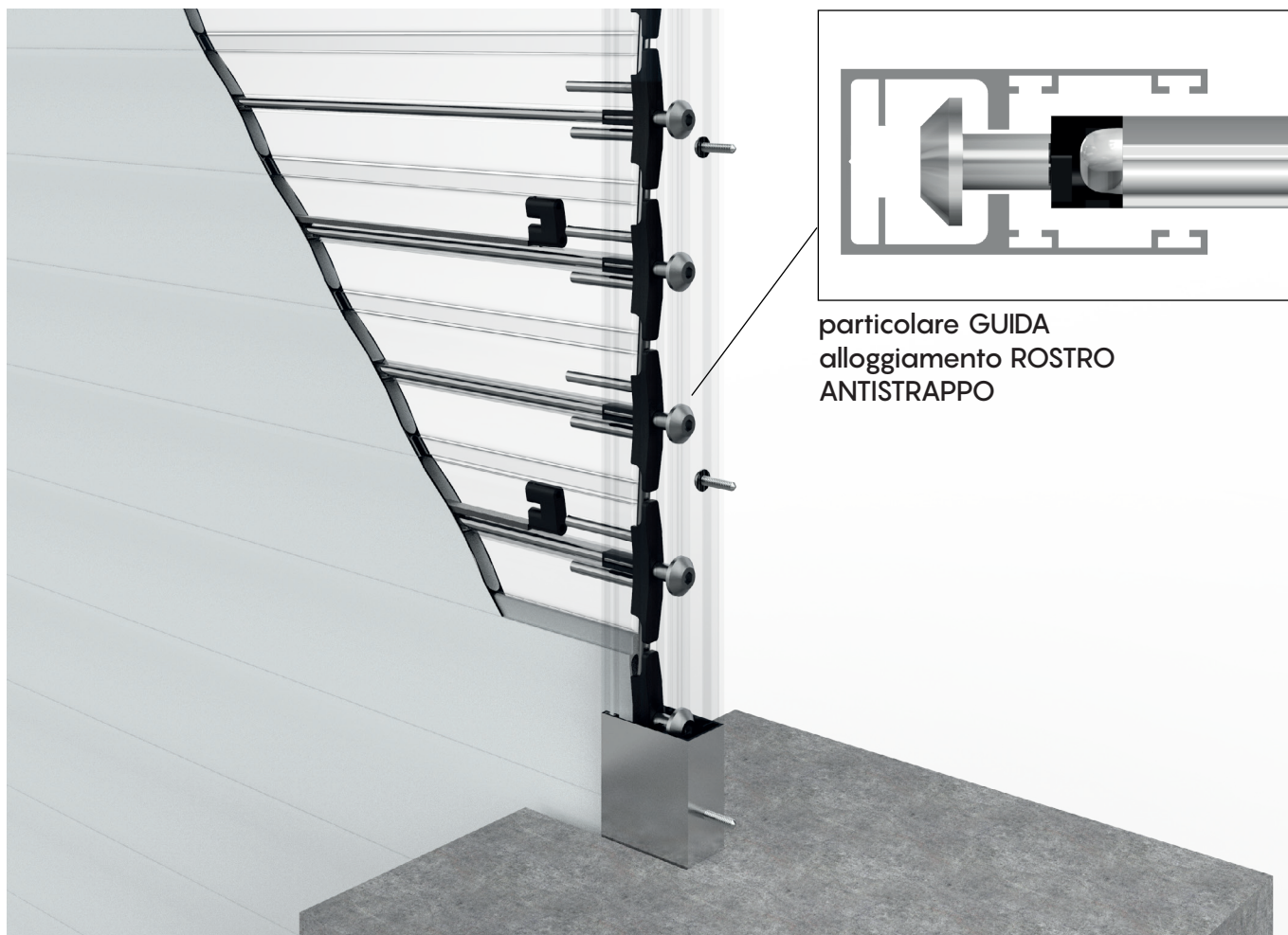

particolare GUIDA
 alloggiamento ROSTRO
 ANTISTRAPPO

Sistema di antieffrazione composto da profilo tondo antistrappo in acciaio, barra in acciaio al manganese con trattamento antitaglio e rostro esterno guida che scorre nella guida di sicurezza. Sistema ripetuto a fasce alternate. Rostro su tutte le fasce.

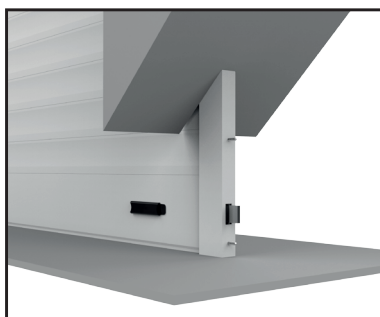

Fermo inferiore
 antisollevamento



Fermo superiore
 antisollevamento



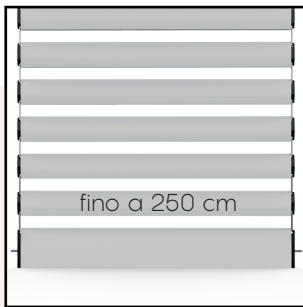

DIMENSIONI MASSIME

Questo modello di newSolar® è disponibile con larghezza massima di 250 cm per singolo telo.

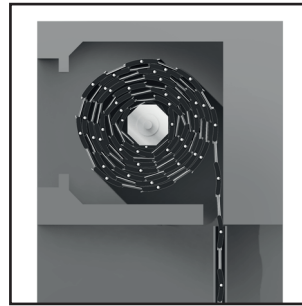

INGOMBRI RIDOTTI

Nonostante sia una tapparella avvolgibile a fasce-profili distanziabili, newSolar® trova allocazione nei cassonetti più diffusi sul mercato.



SISTEMA REGULAR

Movimento brevettato che trasforma la newSolar® in un frangisole.



SISTEMA SILENT

Funzionalità brevettata che consente alla newSolar® di avere massima silenziosità in fase di apertura e chiusura.

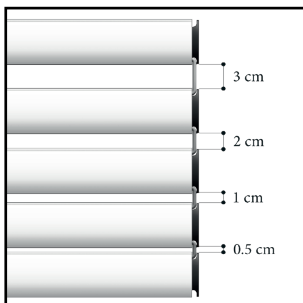

4 DISTANZE

Configurazione massima. Il telo di questa newSolar® può essere ordinato con 4 misure distanziali differenti: da 3 cm, 2 cm, 1 cm, 0,5 cm, anche in combinazioni diverse. Configurazione da comunicare in fase d'ordine.

COME PRENDERE LE MISURE

LARGHEZZA DEL TELO: Rilevare la larghezza riferendosi all'INTERNO DELL'INCASSO. (fig. A)

ESEMPIO: In caso di misura esatta 120 cm
 è necessario comunicare in fase di ordine 120 cm

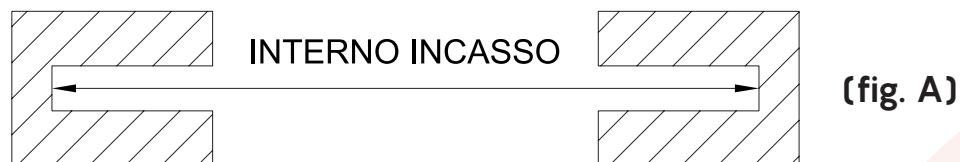

In alternativa, nel caso in cui le guide fossero già installate, rilevare la larghezza netta all'INIZIO DELLE GUIDE (fig. B).



Al momento dell'ordine fare attenzione ad indicare la misura INTERNO INCASSO o INIZIO GUIDE.

ALTEZZA DEL TELO: Rilevare l'altezza riferendosi alla LUCE ARCHITETTONICA e riportando la misura con un'aggiunta di +10 cm.

ESEMPIO: In caso di misura esatta 210 cm
 è necessario comunicare in fase di ordine 220 cm

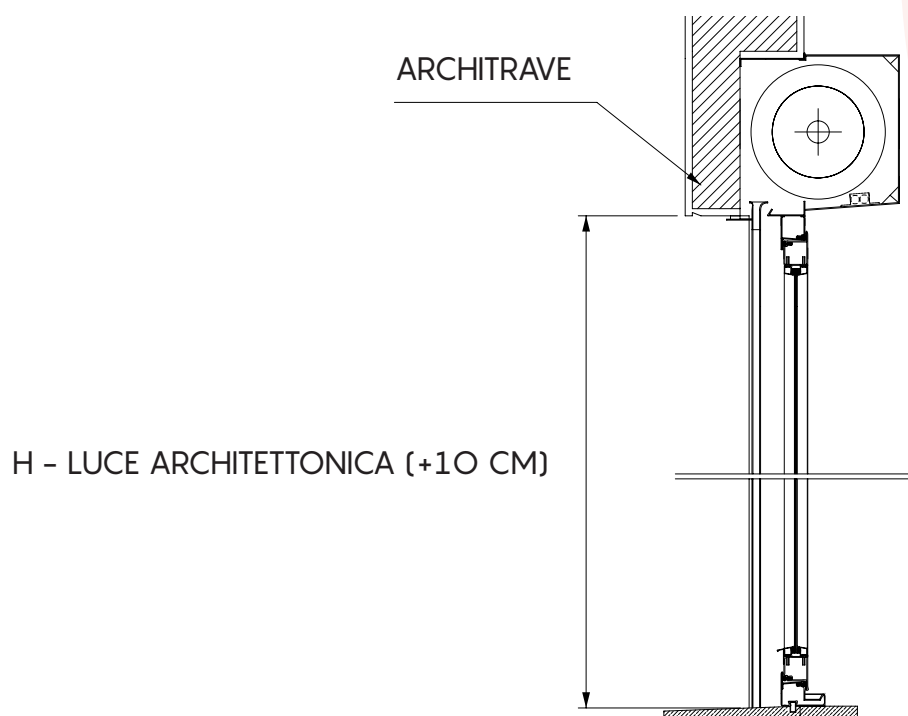

ATTENZIONE

È necessario comunicare in fase d'ordine solo misure finite:

LARGHEZZA interno incasso

ALTEZZA luce +10cm

OPZIONI PER CHIUSURA TELO



fermo superiore

incluso



fermo inferiore

incluso

GUIDA DA INCASSARE

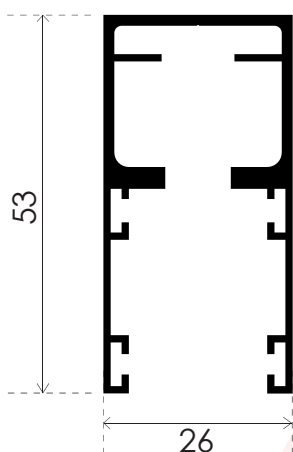

GATS 009N

Spazzolino obbligatorio:
altezza setole 0,7 mm

ATTENZIONE: per un regolare funzionamento della **new Solar®** è necessario utilizzare **ESCLUSIVAMENTE** lo spazzolino fornito in abbinamento con la guida configurata ed ordinata, che è presente all'interno della confezione già tagliato nella misura utile.